

Inšpekčná kamera 4,9mm profi Asta A-49F1MSR



Návod na použitie
Preklad originálneho návodu

Varovanie pre použitie kamery

Neohýbajte koniec tubusu 3 cm v prednej časti objektívu.

Neohýbajte nad $\pm 70^\circ$ pod prvých 5 cm.

Neohýbajte nad $\pm 90^\circ$ na celej hadici.

Pri použití a skladovaní nezbaľujte vkladaciu trubicu do kruhu s vnútorným priemerom menším ako 15 cm.

Nepoškodte konektor a neťahajte hadičku po pripojení hadičky k hlavnému systému.

Keď je skrutka utiahnutá, už príslušenstvo neťahajte.

Nepoškodte korunkovú hlavu.

Hadicu neponárajte hlbšie ako 1 m a dlhšie ako 30 minút. (voda).

Hadicu neponárajte hlbšie ako 6 cm a dlhšie ako 10 minút. (olej).

Prechod oleja: Bezolovnatý benzín, strojový olej, nafta, brzdomý olej (DOT 4), prevodový olej, neutrálny čistiaci prostriedok.

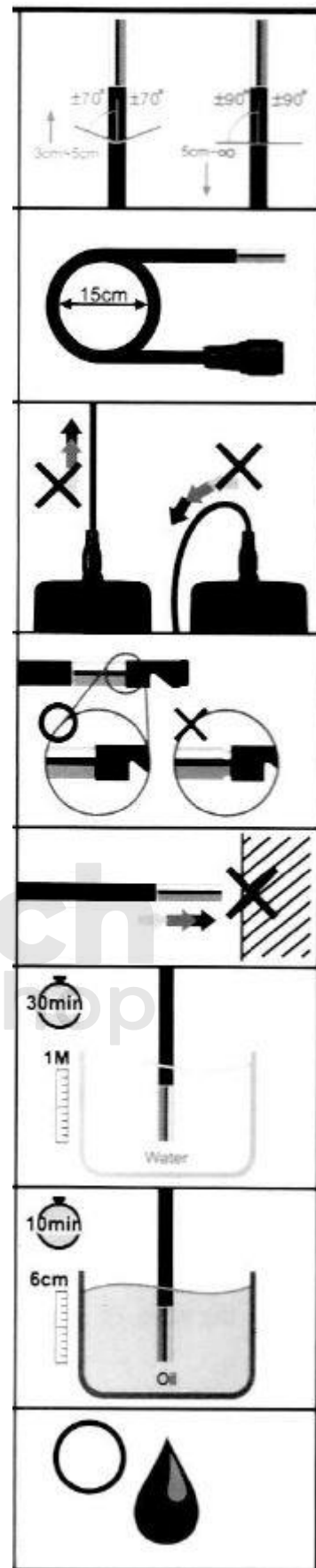

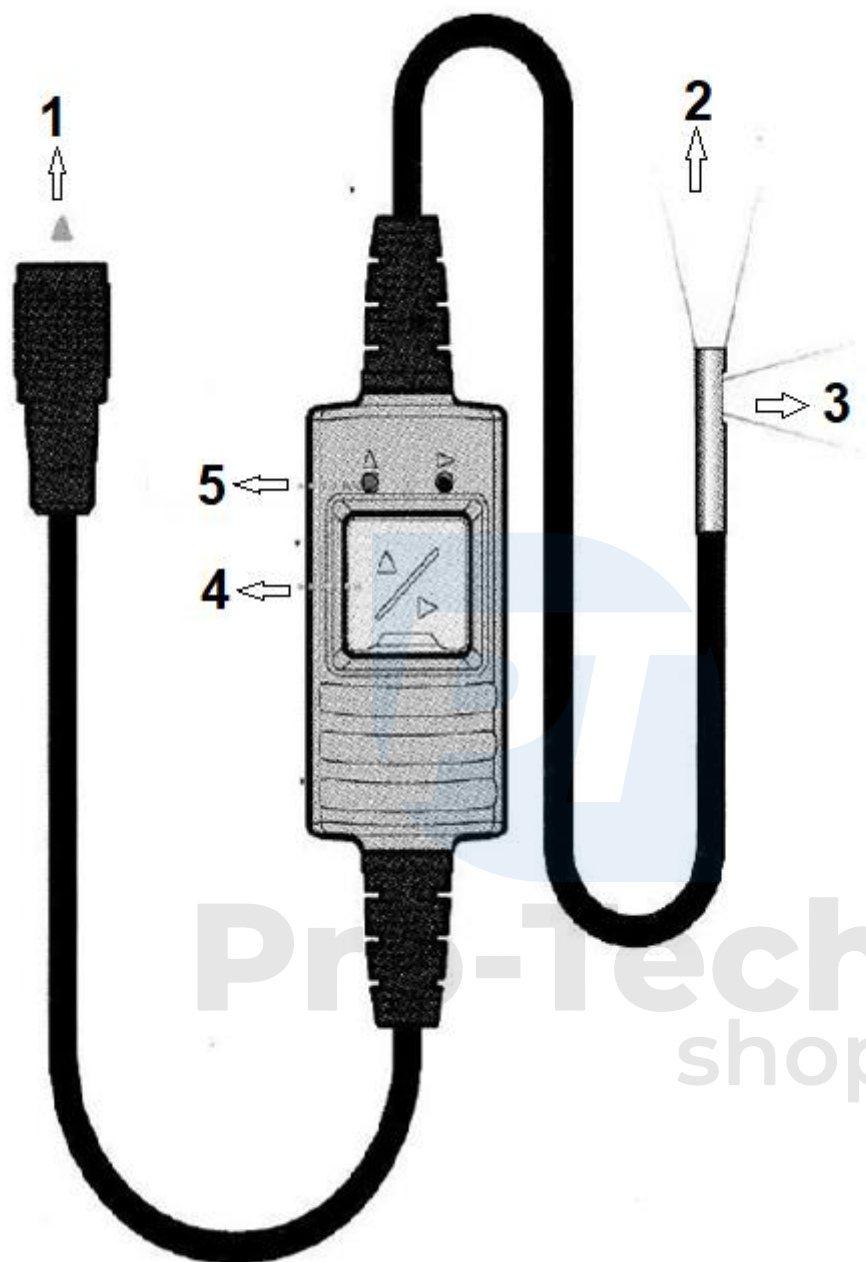

- 1) Do rozsahu videa 2) Čelný pohľad 3) Bočný pohľad 4) Prepínač 5) Kontrolka

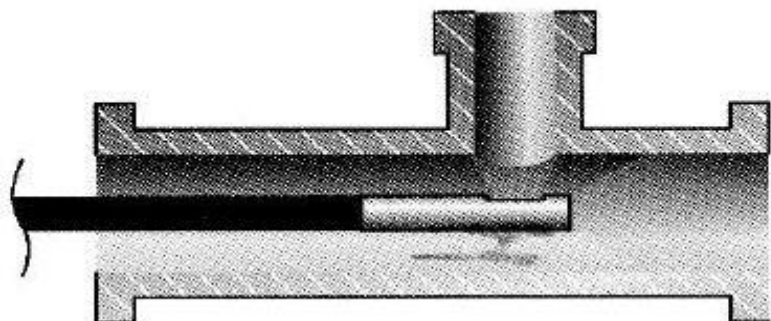

Sonda s duálnym fotoaparátom vrátane objektívu s duálnym fotoaparátom s LED sadami v jednej sonde je účinným riešením pre kontrolu spredu i z boku. Súpravu zrkadiel nepotrebuje na získanie 90-stupňového bočného pohľadu. Stačí kliknúť na tlačidlo a rýchlo a ľahko zmeníte predný a 90-stupňový bočný pohľad. Je to špičkový technologický nástroj s nákladovo efektívnym riešením pre vašu inšpekciu.

| | |
|---------------------------|---|
| Priemer | 4,9 mm |
| Váha | 172 g |
| Dĺžka hlavy | 27,4 mm |
| Materiál hlavy | Nehrdzavejúca oceľ |
| Dĺžka trubice | 1m / 2m / 3m |
| Hĺbka ostrosti (DOF) | 1-6 cm |
| Zorné pole (FOV) | Horizontálny uhol poľa 45,2° Vertikálny uhol poľa 34° Diagonálny uhol poľa 56° |
| Zdroj svetla | Dopredu: 2x LED / Bočne: 2x LED |
| Odolný voči vode / prachu | Vložka je vodotesná IP67 |
| Pracovná teplota | 0° – 55° C |



Tento výrobok je určený iba na priemyselné použitie. Nepoužívajte systém na kontrolu človeka ani na inú biologickú kontrolu.



Produkt nerozoberajte. Predstavuje to riziko úrazu elektrickým prúdom a mohlo by dôjsť k poškodeniu jednotky.



Používajte iba odporúčané súčasti alebo príslušenstvo. Neautorizované príslušenstvo a komponenty môžu spôsobiť poškodenie tohto produktu.



Aby ste predišli nebezpečenstvu, nestrkajte zasúvaciu trubicu do horľavých kvapalín alebo plynov. Prechod oleja: Bezolovnatý benzín, Strojový olej, Nafta, Brzdový olej (DOT 4), Prevodový olej, neutrálny čistiaci prostriedok.



Nepoužívajte tento výrobok v palivovej nádrži alebo v inom nebezpečnom prostredí, napríklad v skladovacej nádrži na benzín alebo alkohol.



Počas používania alebo skladovania neohýbajte zavádzaciu trubicu o viac ako 180 stupňov.



Počas snímania fotografií alebo videí nevyberajte kartu SD. Môže to spôsobiť stratu zaznamenaného obrazu alebo videa a môže sa poškodiť SD karta.



Dlhodobo nevystavujte slnečnému žiareniu. Systém skladujte na chladnom, suchom a dobre vetranom mieste.



Používateľ môže objektív fotoaparátu vyčistiť vatovým tampónom a malým množstvom jemného odstraňovača mastnoty. Na čistenie nepoužívajte žieravé kvapaliny, ako je napríklad alkohol alebo riedidlo.



Pred dlhodobým uskladnením vždy vyberte batériu.



Nabíjajte v prostredí, kde je teplotný rozsah medzi 10 - 30 ° C. Nabíjanie nemusí byť také efektívne, ak sa vykonáva v inom prostredí.

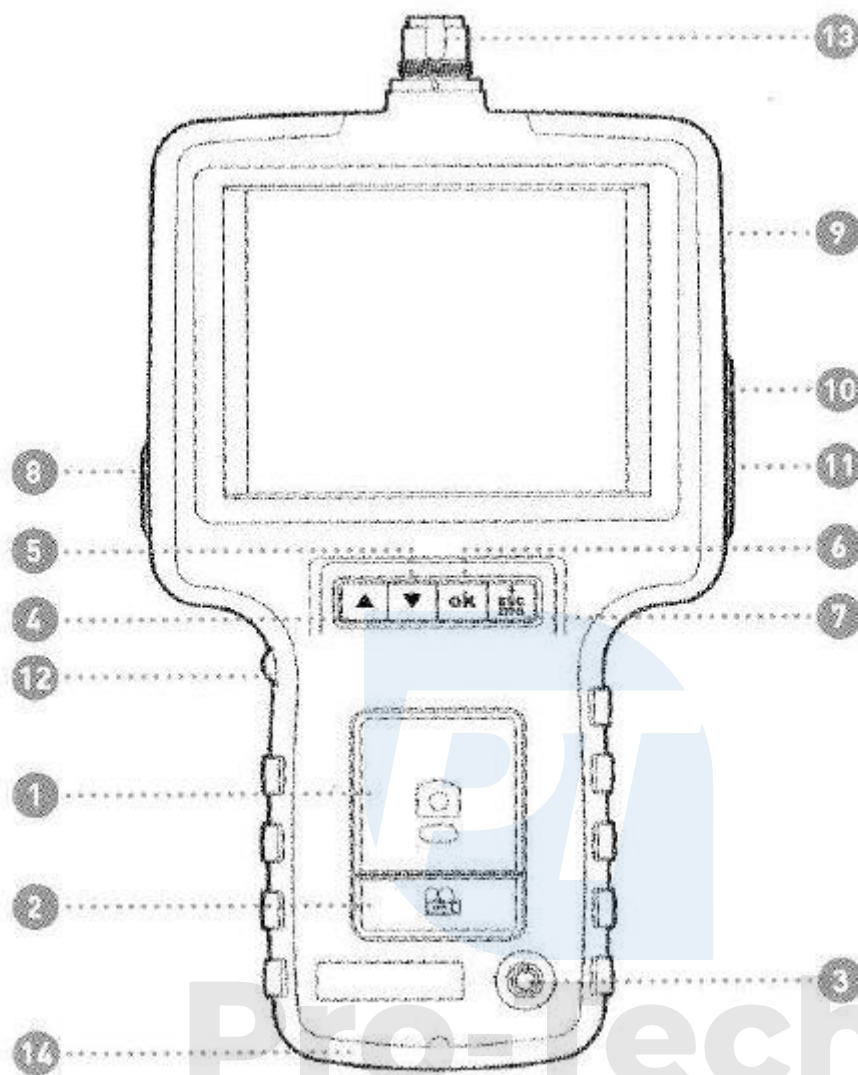

- 1 Fotka
- 2 Záznam
- 3 Napájanie
- 4 Predchádzajúci
- 5 Ďalší
- 6 OK / Menu
- 7 ESC / Zoom / Zrkadlo
- 8 USB port
- 9 SD port
- 10 TV výstup
- 11 AC jack - napájanie

- 12 Úprava svetla
- 13 Konzolový konektor
- 14 Diera na zavesenie

Ako začať

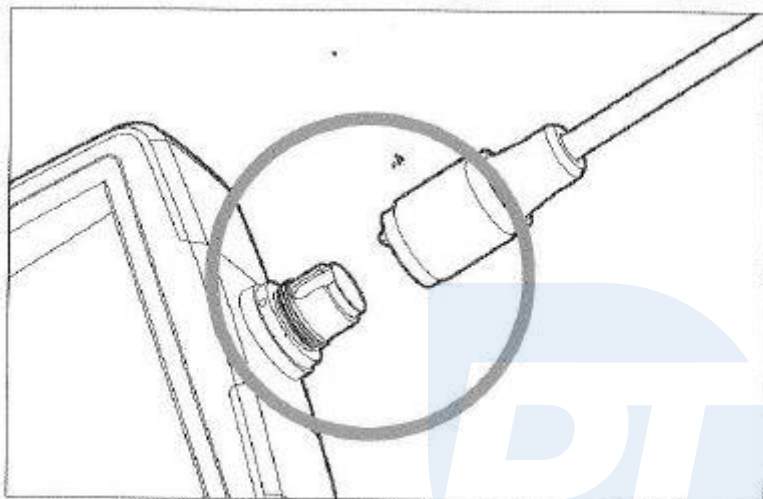

Krok 1

Vložte zasúvaciu trubicu do konektora podľa smeru bodky a utiahnite maticu skrutky.

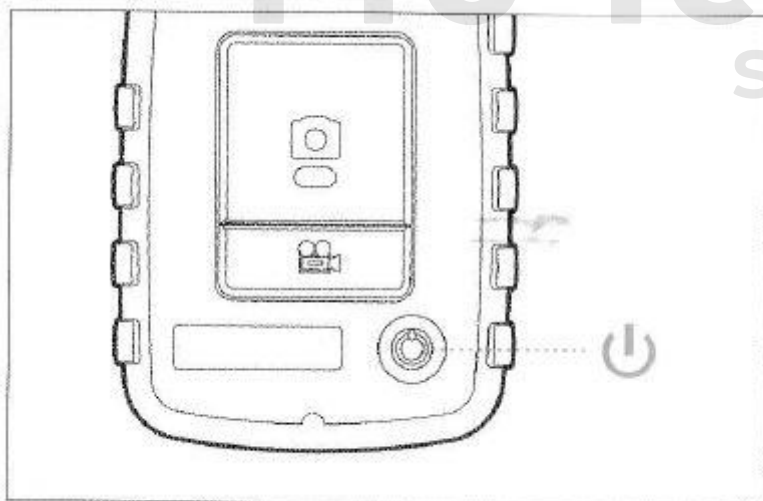

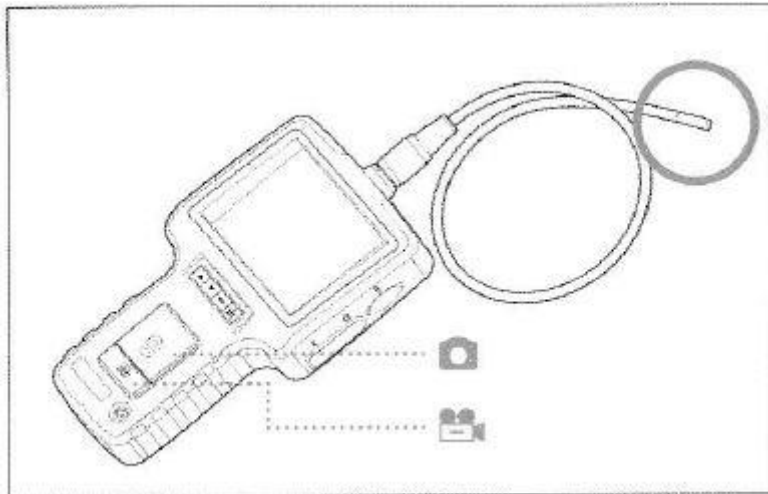

Krok 2

Stlačte a podržte tlačidlo napájania na konzole na 3 sekundy, kým sa na monitore nezobrazí obraz.



Krok 3

Namierte objektív fotoaparátu na vybraný objekt. Stlačením  nasnímate obrázok alebo stlačením  spustíte nahrávanie videa.

Systémové prostredie

Tento produkt poskytuje tri jednoduché pracovné režimy: režim Náhľad, Prehliadanie a Ručný režim.

Režim Náhľad

Používatelia sa ocitnú v režime náhľadu hneď po aktivácii konzoly. Pri mierení hrotu kamery na cieľový objekt sa obraz zobrazí na monitore súčasne. Všetky fotografie a videozáznamy sa vykonávajú v režime Náhľad.

Režim Prehliadania





Používatelia môžu okamžite prezerať fotografie a postupovať pri základnej funkcii údržby súborov.

Manuálny mód / Ručný režim

Tu môže používateľ dokončiť svoje predvoľby a údržbu súborov.

Multifunkčné klávesy

Každé tlačidlo konzoly vykonáva jedinečnú funkciu v závislosti od režimu, v ktorom je systém prevádzkovaný.

| Režim ukážky | Režim ukážky | Režim prehliadania | Ručný režim |
|---|--|---|----------------------------|
|  | Ak chcete prezerať fotografie a videá, prepnite do režimu Prehliadať | Presun na predchádzajúcu fotografiu alebo video | Presun hore v hlavnom menu |
|  | Ak chcete prezerať fotografie a videá, prepnite do režimu Prehliadať | Presun na ďalšiu fotografiu alebo video | Presun dole v hlavnom menu |
| OK | Vstup do manuálneho režimu | Prehrať / Pozastaviť videoklipy | Vykonať vybraný príkaz |
|  | Jedným stlačením priblížite. Stlačením a podržaním 3 sekundy zobrazíte zrkadlový pohľad. | Návrat do režimu Náhľad | Návrat do režimu Náhľad |
|  | Nasnímať fotografiu | N/A | N/A |
|  | Spustenie a zastavenie nahrávania videa | Odstrániť fotografiu | N/A |

Menu

Prehľad

Užívateľ môže stlačiť tlačidlo OK v manuálnom režime na vykonanie požadovaných príkazov.



Delete all - Vymazať všetko

Vymaže všetky súbory na pamäťovej karte.

AV Output - AV výstup

Tento príkaz vyšle videosignál cez port AV. Monitor znova sčernie, kým tento príkaz nevykonáte znova.

Date/Time - Dátum Čas

Pomocou tejto inštrukcie môže užívateľ nastaviť systémový čas.

Language / Jazyk

Pomocou tohto príkazu vyberte požadovaný jazyk.

TV System

Nastavte formát videa.

Auto power off / Automatické vypnutie

Nastavte funkciu automatického vypnutia na požadovaný čas.

Delete all - Vymazať všetko

- Krok 1** V režime Náhľad stlačte OK.
- Krok 2** Stlačte ▲ alebo ▼ a vyberte príkaz **delete all**.
- Krok 3** Stlačte OK.
- Krok 4** Stlačte ▲ alebo ▼ a vyberte YES (áno).
- Krok 5** Stlačte OK pre vykonanie.

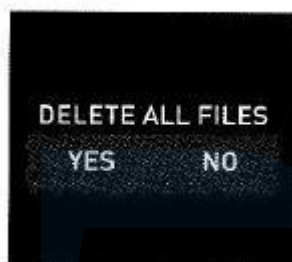

Odstránenie konkrétnej fotografie (iba režim prehľadávania)

- Krok 1** Vstúpte do režimu Prehliadať a potom stlačením ▲ alebo ▼ vyhľadajte fotografiu alebo video, ktoré chcete odstrániť.
- Krok 2** Stlačte 
- Krok 3** Stlačte OK pre potvrdenie Vášho výberu, alebo stlačte ESC pre zrušenie.



AV Output - AV výstup

- Krok 1** Priložený AV kábel zapojte do AV zásuvky na pravej strane konzoly.
- Krok 2** Stlačte OK v režime Náhľad.
- Krok 3** Stlačením ▲ alebo ▼ sa presuňte na možnosť AV out.
- Krok 4** Stlačte OK

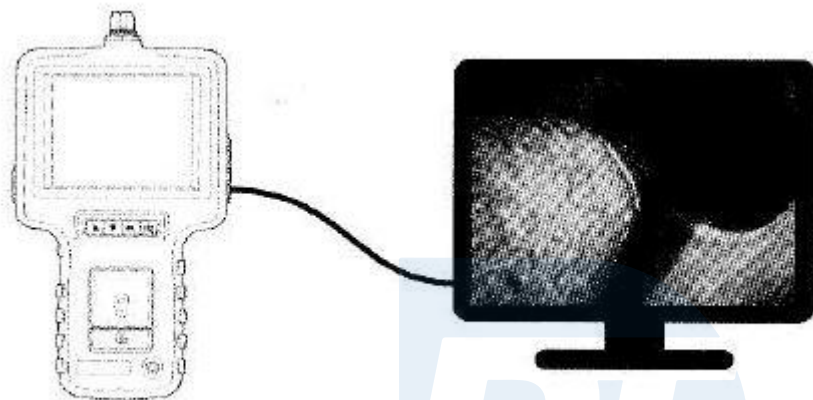

Date/Time - Dátum Čas

- Krok 1** V režime Náhľad stlačte OK.
- Krok 2** Stlačením ▲ alebo ▼ sa presuniete na príkaz Date / Time - Dátum / Čas.
- Krok 3** Stlačením OK spustíte príkaz.
- Krok 4** Stlačením 📷 zvýšite počet alebo 📺 znížite.
- Krok 5** Stlačte ▼ pre ďalšiu úpravu.
- Krok 6** Opakujte kroky 4 a 5, kým nenastavíte správny čas / dátum.
- Krok 7** Stlačením OK dokončíte nastavenie.



Nastavenie zobrazenia času

- Krok 1** V režime Náhľad stlačte OK.
- Krok 2** Stlačením ▲ alebo ▼ sa presuniete na príkaz Dátum / čas.
- Krok 3** Stlačte OK
- Krok 4** Stlačením ▲ alebo ▼ zobrazíte možnosť Zobrazenie.
- Krok 5** Stlačením  prepnete funkciu zobrazenia medzi zapnutím / vypnutím.
- Krok 6** Dokončíte nastavenie stlačením OK.
- Krok 7** Stlačením klávesu ESC sa vrátite do režimu náhľadu.

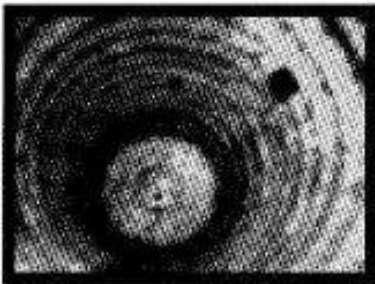

Zobrazenie času je vypnuté



Zobrazenie času je zapnuté

Language / Jazyk

- Krok 1** V režime Náhľad stlačte OK.
- Krok 2** Stlačením ▲ alebo ▼ sa presuniete na príkaz Language / Jazyk.
- Krok 3** Stlačte OK.
- Krok 4** Stlačením ▲ alebo ▼ vyberte požadovaný jazyk.
- Krok 5** Stlačte OK.



TV System

- Krok 1** V režime Náhľad stlačte OK.
- Krok 2** Stlačením ▲ alebo ▼ sa presuniete na príkaz TV System.
- Krok 3** Stlačte OK.
- Krok 4** Stlačením ▲ alebo ▼ vyberte NTSC/PAL.
- Krok 5** Stlačte OK.

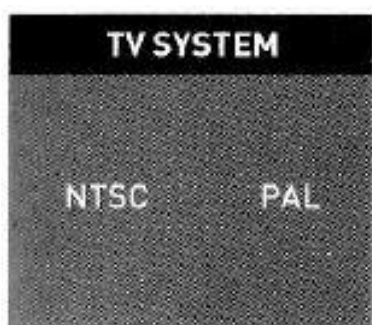

Auto power off / Automatické vypnutie

- Krok 1** V režime Náhľad stlačte OK.
- Krok 2** Stlačením ▲ alebo ▼ sa presuniete na príkaz TV System.
- Krok 3** Stlačte OK.
- Krok 4** Stlačením ▲ alebo ▼ vyberte požadovanú časovú dĺžku alebo zvolte vypnuté.
- Krok 5** Stlačte OK.



Návod na používanie

Zapnutie / vypnutie

Krok 1 Konzolu zapnete stlačením a podržaním tlačidla  na 3 - 5 sekúnd, kým sa na monitore nezobrazí znak dole.

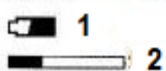
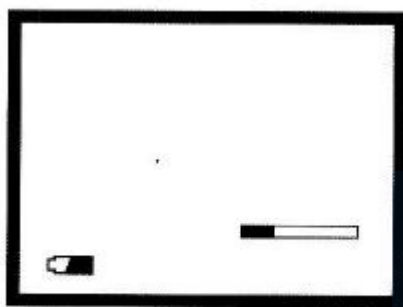

1. Kapacita batérie
2. Kapacita pamäte SD karty

Krok 2 Stlačením a podržaním tlačidla  na 3 - 5 sekúnd konzolu vypnete.

Vyhotovenie fotografie

Stlačením tlačidla  v režime Náhľad urobíte fotografiu.



Nahrávanie videa

Krok 1 Stlačením tlačidla  spustíte nahrávanie videa.

Krok 2 Opätovným stlačením tlačidla  vypnete nahrávanie videa.

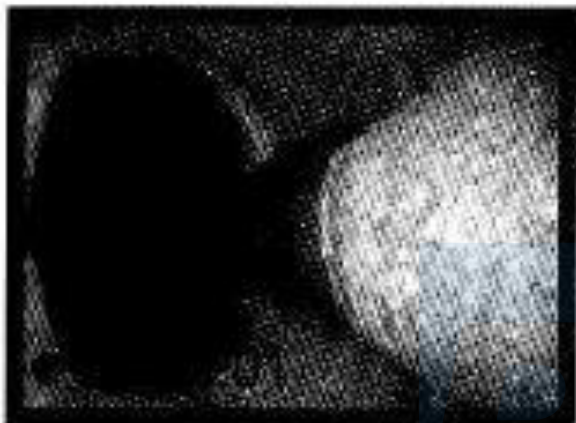

Prezeranie fotografií / videí

Krok 1 Stlačte tlačidlo  alebo v  režime Náhľad.

Krok 2 Opätovným stlačením  alebo  zobrazíte najstaršiu alebo predposlednú fotografiu / video.



Poznámka: Pri prezeraní videí sa video bude zobrazovať automaticky až do konca a potom sa zobrazí ďalšia fotografia alebo video.

Priblížiť

Raz stlačte tlačidlo  a potom ho uvoľnite. Použije sa dvojnásobné zväčšenie, čo indikuje na obrazovke 2.0x. Opätovným stlačením sa vrátite do normálneho zobrazenia.

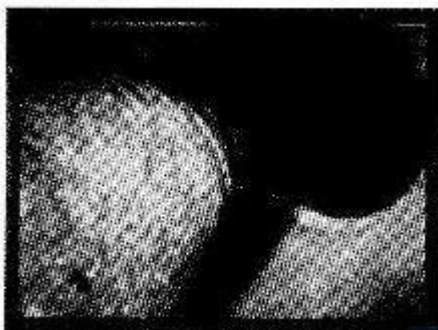

Pred priblížením

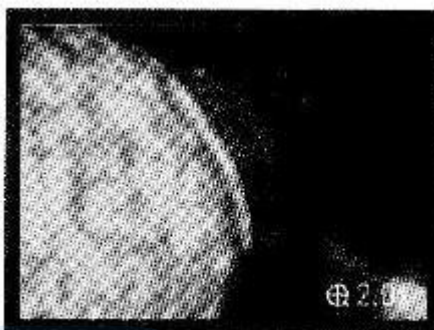

Po priblížení

Zrkadlový pohľad

Stlačte a podržte tlačidlo  na 3 sekundy. Keď je aktivované zrkadlové zobrazenie, použije sa zrkadlové zobrazenie, ktoré je na obrazovke označené symbolom M. Ďalším stlačením a podržaním po dobu 3 sekúnd sa vrátite do normálneho zobrazenia.

Technické údaje

| | |
|--------------------------------------|--|
| Rozmery | 117,5 x 207 x 37 mm |
| Hmotnosť | 0,385 kg |
| Napájanie | Nabíjateľná lítium-polymérová batéria 3,7 V Napájanie 100 - 240 V 50 - 60 Hz Príkon DC5,5 2A |
| Displej | 3,5 TFT LCD QVGA |
| Nahrávacie médium | 4G SD Card |
| Výstupný formát videa | NTSC & PAL |
| Výstupné rozhranie videa | AV |
| Formát kompresie | V súlade s MPEG4 |
| Formát ukladania statických obrázkov | JPEG |
| Snímok za sekundu | 30 FPS |
| Expozícia | Automaticky |
| Vyváženie bielej | Pevné |
| Teplota nabíjania | 10 °C – 40 °C |
| Pracovná teplota | -20 °C – 60 °C |
| Teplota skladovania | -20 °C – 60 °C |

Pro-Tech
shop